

Manual de instalación

Protectores de pared 1400i/1400iW/1455i/G2-1400i

Por favor, lea todas
las instrucciones antes de instalar
el protector de pared.

Importante

1. Aclimate los materiales 24 horas antes de la instalación. Mantenga la temperatura del entorno controlada tras la instalación.
2. Instale de acuerdo con las instrucciones de instalación del fabricante. Si ni lo hace, se anulará la garantía.

Consejos para la instalación

1. Corte las cubiertas hasta $1/16"$ [1,6mm] más largas para garantizar un ajuste apretado.
2. Lubrique las cuchillas al cortar aluminio para reducir las rebabas.

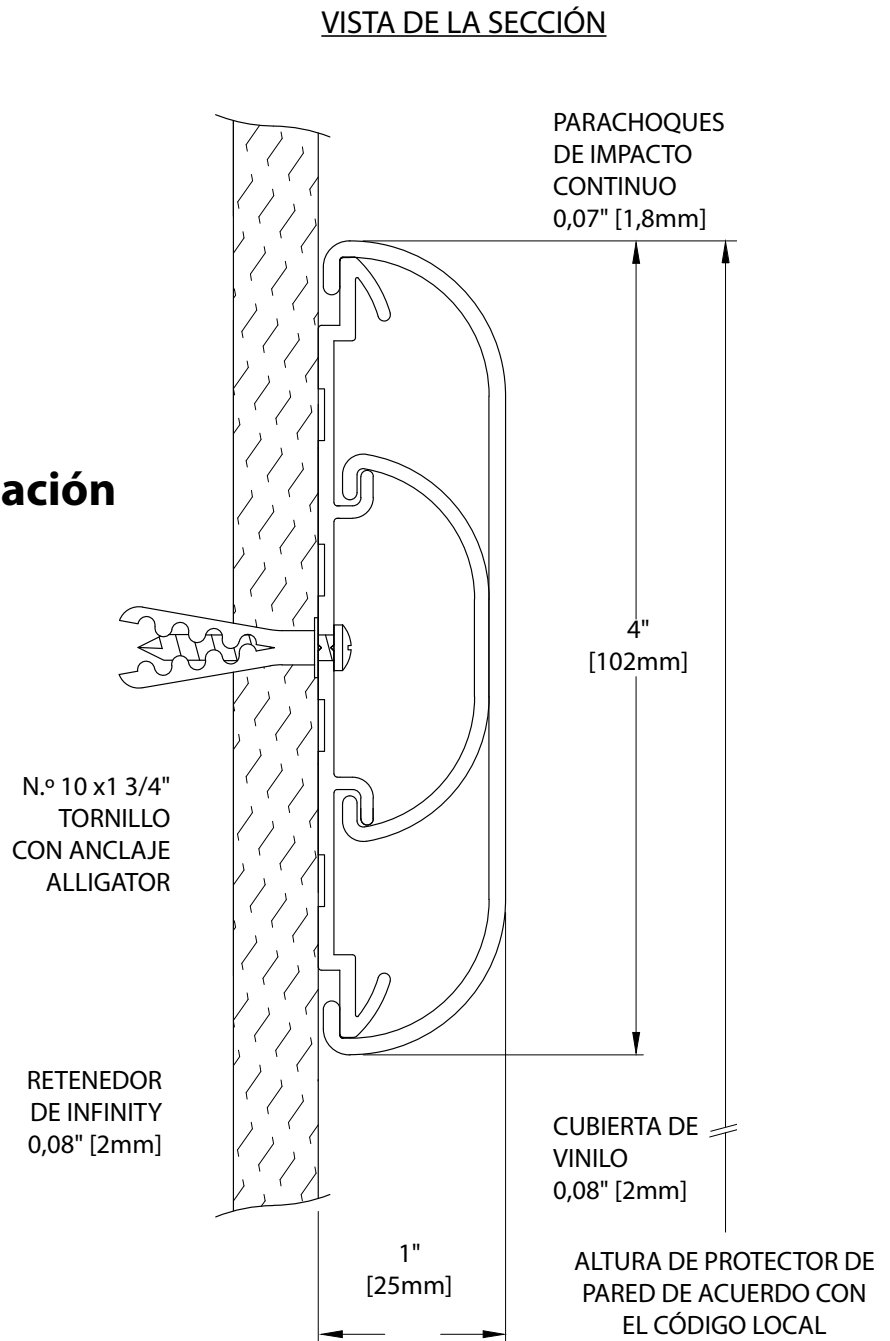

HERRAMIENTAS RECOMENDADAS

Lentes de seguridad, cinta métrica, taladro eléctrico, brocas de 1/4" para albañilería (hormigón/bloques de hormigón), sierra ingleteadora eléctrica, disco de corte de 10" con 60-80 dientes de metal duro

IPC.3561 REV.11

IPC® Door + Wall Protection

inpro.com • 800.222.5556 • 262.679.9010

World Headquarters S80 W18766 Apollo Drive, Muskego, WI 53150 USA

Installation Hotline: 866.394.6776

inpro®

Manual de instalación

Protectores de pared 1400i/1400iW/1455i/G2-1400i

Por favor, lea todas las instrucciones antes de instalar el protector de pared.

Componentes y elementos de fijación



1400i
RETENEDOR DE
INFINITY

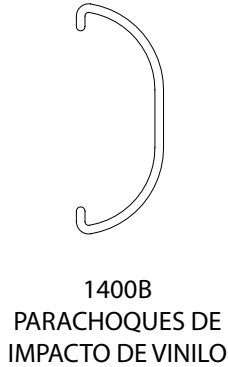

1400B
PARAQUQUES DE
IMPACTO DE VINILO

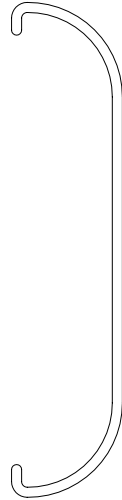

1400V
CUBIERTA DE
VINILO

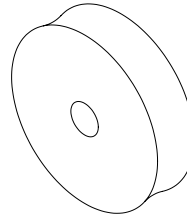

501
ESPACIADOR DE GOMA
CON UN ESPESOR DE 1/2"
(OPCIONAL)

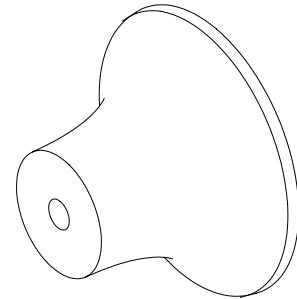

1001
SOPORTE DE
MONTAJE
(OPCIONAL)

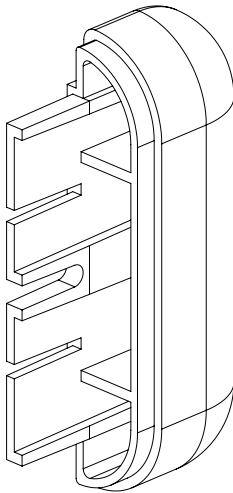

1402
TAPA DE
PUNTA

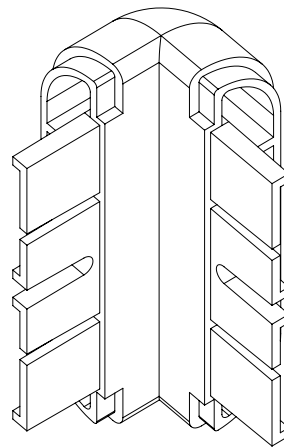

1403
ESQUINA EXTERIOR

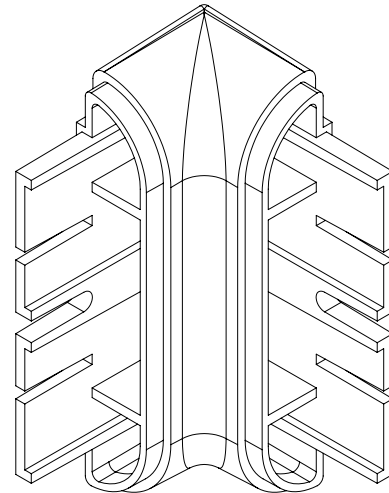

1407
ESQUINA INTERIOR

Estado de la pared	Elementos de fijación especificados	Pieza Inpro N.º
Herrajes de perfil Infinity	Tornillo de chapa cabeza plana Phillips n.º 10 de 1 3/4" con anclaje Alligator	HWK-1400I
Herrajes para hormigón para las tapas de puntas/esquinas	Tornillo de chapa cabeza plana Phillips n.º 10 de 1 3/4" con anclaje Alligator	HWK-1402C
Herrajes para yeso cartón para las tapas de puntas/esquinas	Tornillo autoperforante n.º 8 x 1 1/2" Phillips con arandela hexagonal dentada #2PT ZP	HWK-1402DW

IPC® Door + Wall Protection

inpro.com • 800.222.5556 • 262.679.9010

World Headquarters S80 W18766 Apollo Drive, Muskego, WI 53150 USA

Installation Hotline: 866.394.6776

inpro®

Manual de instalación

Protectores de pared 1400i/1400iW/1455i/G2-1400i

Por favor, lea todas las instrucciones antes de instalar el protector de pared.

Vista del diseño

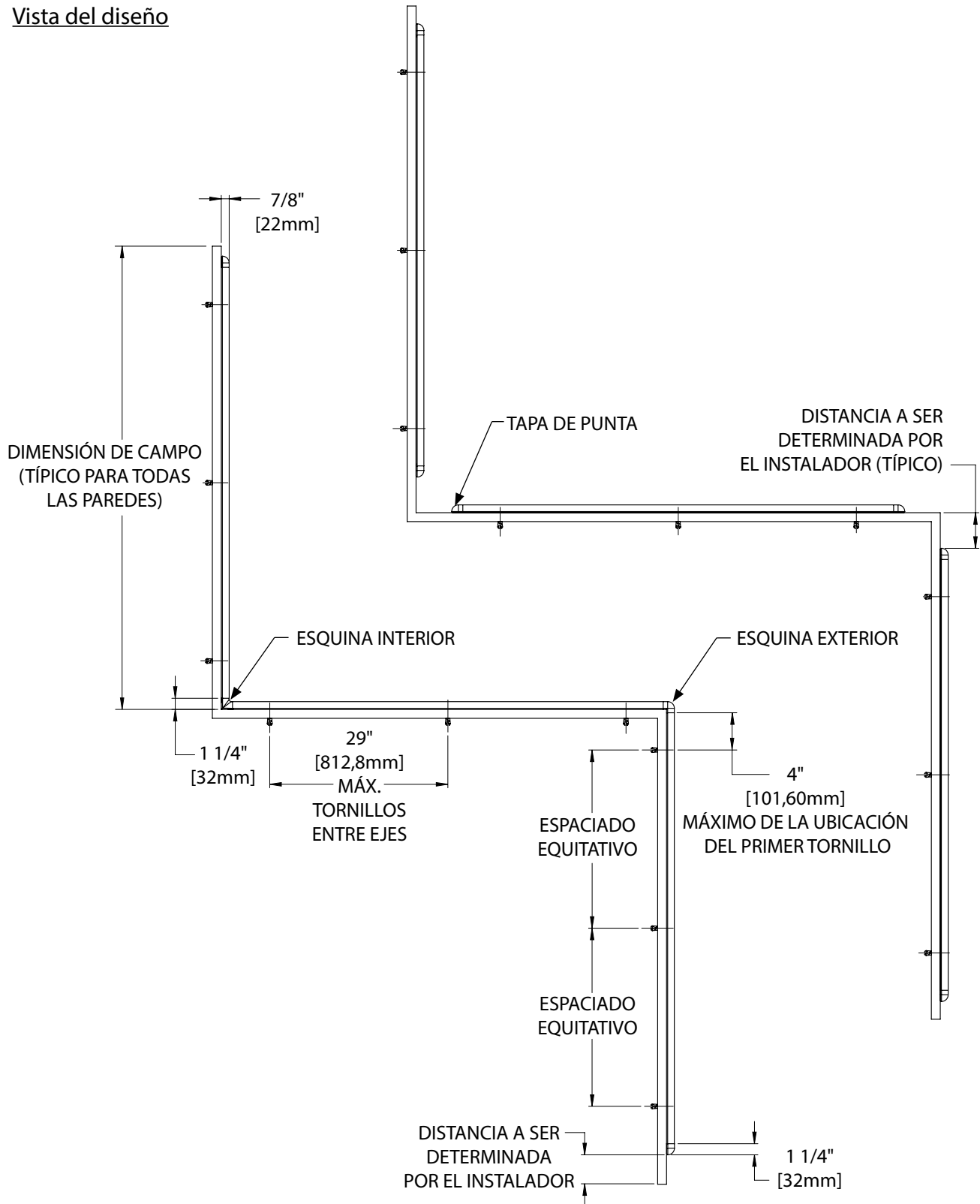

IPC® Door + Wall Protection

inpro.com • 800.222.5556 • 262.679.9010

World Headquarters S80 W18766 Apollo Drive, Muskego, WI 53150 USA

Installation Hotline: 866.394.6776

inpro®

Manual de instalación

Protectores de pared 1400i/1400iW/1455i/G2-1400i

Por favor, lea todas
las instrucciones antes de instalar
el protector de pared.

Vista expandida del montaje

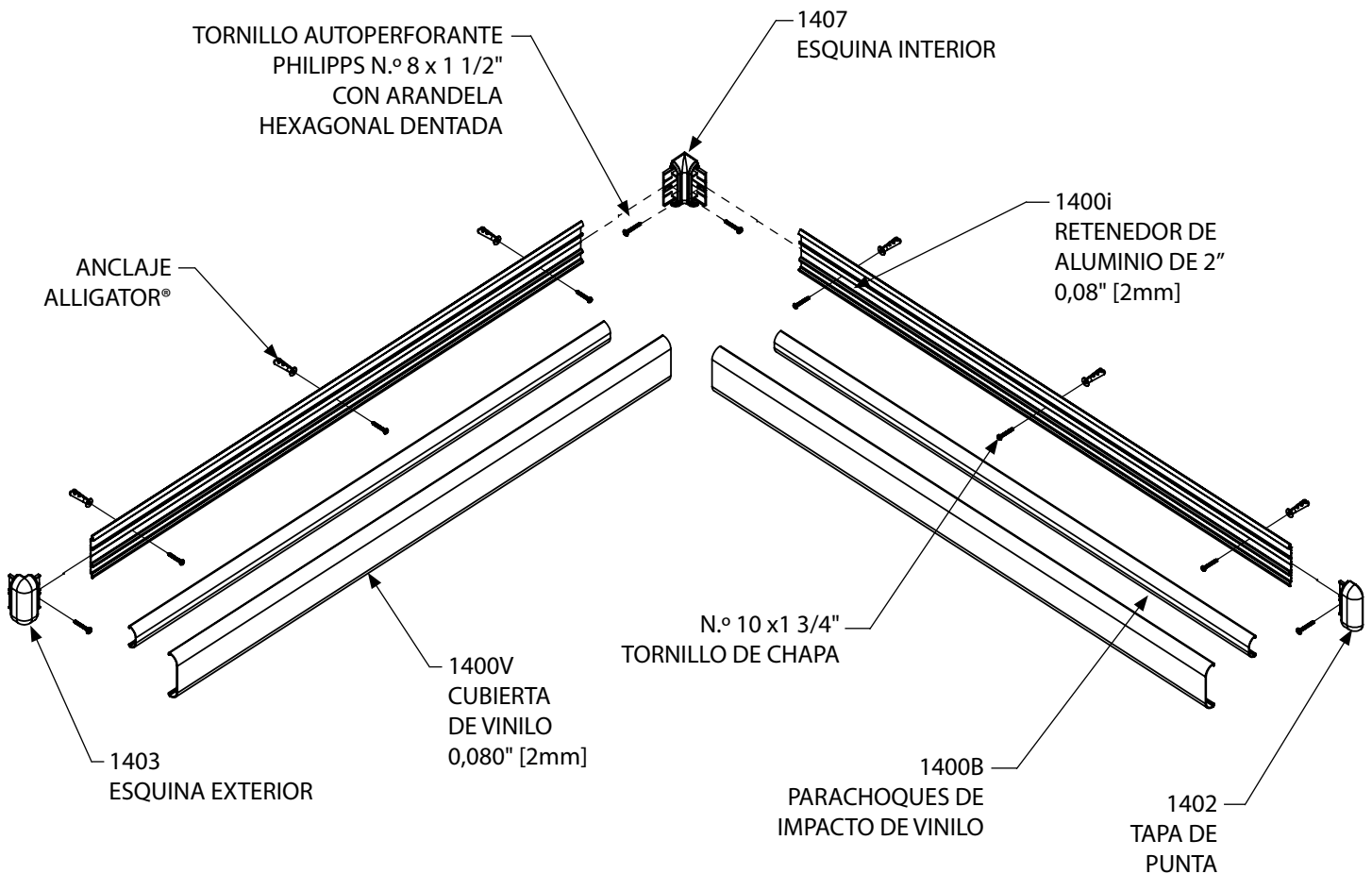

IPC® Door + Wall Protection

inpro.com • 800.222.5556 • 262.679.9010

World Headquarters S80 W18766 Apollo Drive, Muskego, WI 53150 USA

Installation Hotline: 866.394.6776

inpro®

Manual de instalación

Protectores de pared 1400i/1400iW/1455i/G2-1400i

Por favor, lea todas las instrucciones antes de instalar el protector de pared.

FIG. 1

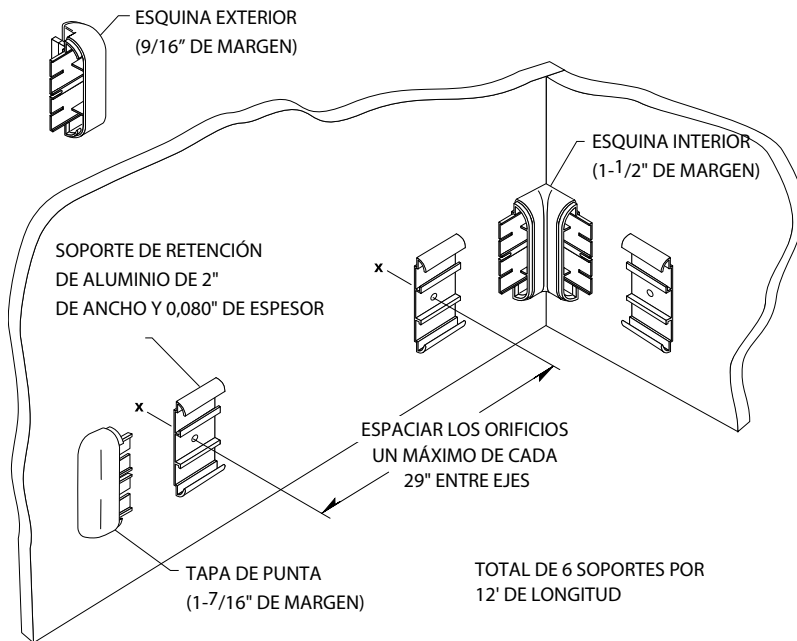

1. Determine la altura del protector de pared en la pared. Mida 2" hacia abajo y trace la línea de tiza. Marque los orificios de montaje dejando espacio para los retornos, las esquinas exteriores y las esquinas interiores. VÉASE LA FIG. 1

FIG. 2

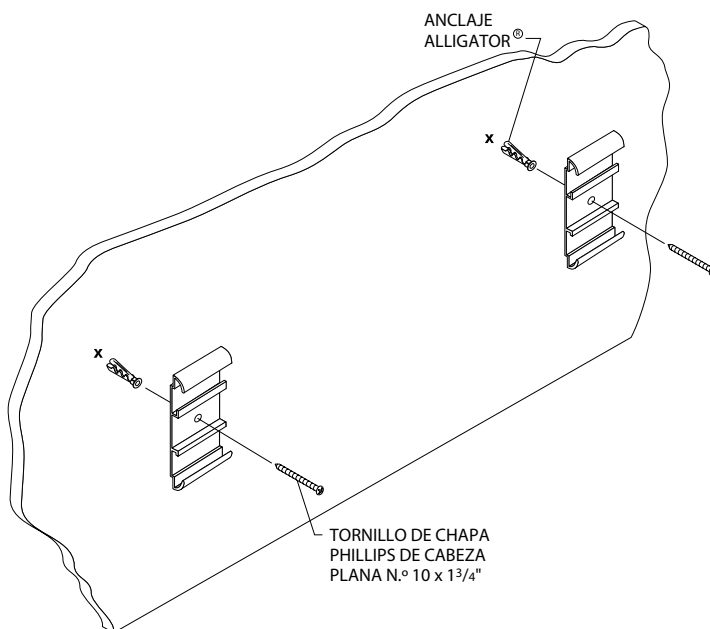

2. Taladre los orificios marcados en la pared con una broca de 1/4" [6mm] y coloque los anclajes Alligator en los orificios. Monte los soportes del retenedor en la pared y apriete los tornillos para fijarlos. VÉASE LA FIG. 2

NOTA: Para la instalación en paredes de hormigón o ladrillo, taladre orificios de 1/4" [6mm] a 3/8" [10mm] del extremo del retenedor para las tapas de puntas/esquinas.

Manual de instalación

Protectores de pared 1400i/1400iW/1455i/G2-1400i

Por favor, lea todas las instrucciones antes de instalar el protector de pared.

FIG. 3

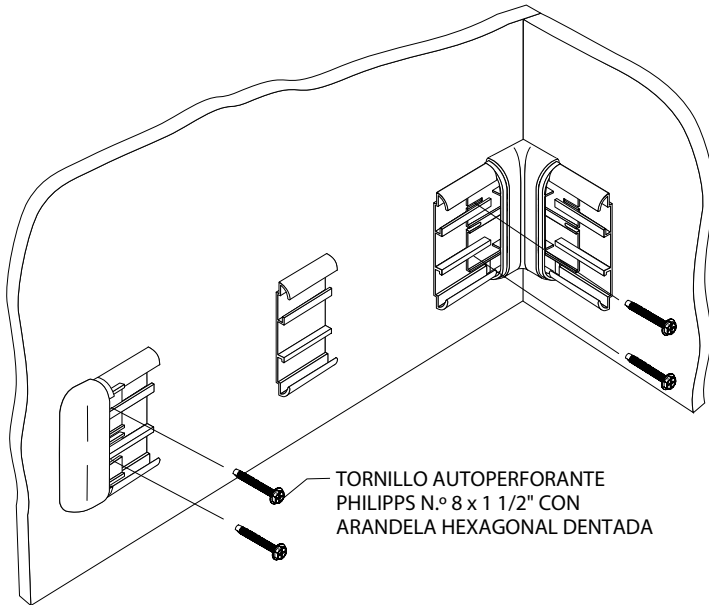

3. Deslice las tapas de puntas y las esquinas en el soporte del retenedor y fíjelas, dejando un espacio de 1/16" [1,5mm] entre los retornos/esquinas y el retenedor para permitir el ajuste. VÉASE LA FIG. 3

NOTA: Para instalación en paredes de hormigón o ladrillo, utilice tornillos Phillips de cabeza plana n.º 10 x 1-3/4" para fijar el retenedor a la pared.

FIG. 4

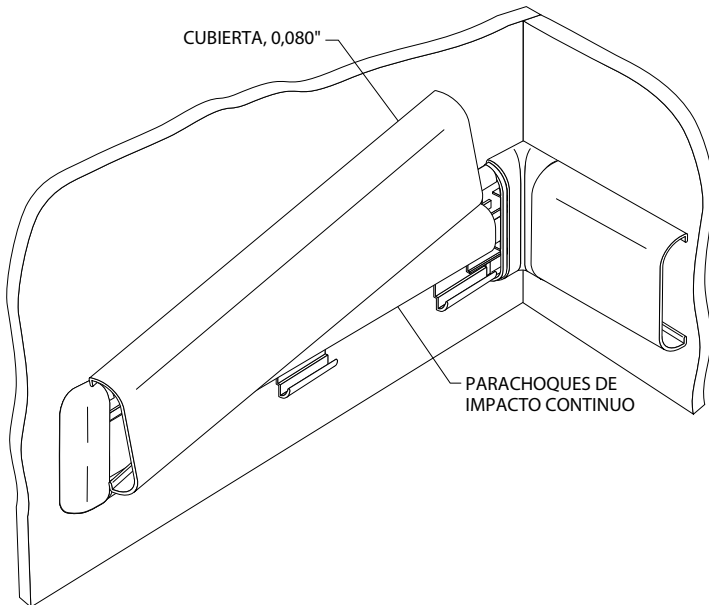

4. Corte el parachoques de impacto a la medida de la longitud entre el borde interior de las tapas de punta/esquinas. Coloque y encaje el parachoques en su lugar. Corte la cubierta a la medida de la longitud entre las tapas de puntas y/o las esquinas. (Nota: Recorte los bordes de fábrica a escuadra antes de la instalación). Coloque la cubierta en el retenedor y acomode los retornos y/o las esquinas para lograr un ajuste apretado. Comenzando desde un extremo de los soportes del retenedor, presione la cubierta sobre los soportes de retención hasta que encaje en su lugar. VÉASE LA FIG. 4

NOTA: Solamente para 1455i - Cuando los tramos continuos son superiores a 12', las cubiertas deben instalarse en orden consecutivo utilizando los números que se encuentran en el reverso de las cubiertas. Esto garantiza una alineación correcta de la franja decorativa.

IPC® Door + Wall Protection

inpro.com • 800.222.5556 • 262.679.9010

World Headquarters S80 W18766 Apollo Drive, Muskego, WI 53150 USA

Installation Hotline: 866.394.6776

inpro®